

4G 布控球网络摄像机 快速入门

目录

1 装箱清单	1
2 产品简介	1
2.1 尺寸图	1
2.2 尾线	3
3 设备安装	4
3.1 连接航空插座	4
3.2 连接 GPS/北斗天线	4
3.3 安装设备	5
3.3.1 车载安装	5
3.3.2 三脚架安装	6
4 设备启动	7
5 Web 登录	7
6 4G 网络配置	8
7 (可选) Wi-Fi 使用	9
8 (可选) 手机操作	9
9 (可选) 蓝牙使用	10
10 FAQ	10
11 附录	11
11.1 特殊预置位功能	11
11.2 设备显示和接口说明	12
11.2.1 显示屏说明	12
11.2.2 SIM/TF 卡接口介绍	13
声明与安全须知	16
限制性物质	18

1 装箱清单

如果您发现有物品损坏或者缺少，请及时和当地供应商联系。根据产品不同型号，随箱附件可能有变动，请以实际为准。

项目	名称	数量	单位
1	4G布控球	1	台
2	电源适配器	1	个
3	螺钉组件	1	套
4	车载减震支架	1	个
5	点烟器连接线	1	根
6	GPS/北斗天线	1	根
7	安全绳/φ3*550	1	根
8	Micro SIM卡托（中卡）	2	个
9	车载视频线	1	根
10*	便携式布控箱	1	个
11*	便携三脚架	1	个
12*	三脚架支撑盘	1	个
13	安装配件	1	套
14	用户资料	1	套

*表示可选项，仅-SC 款型随机附带。

2 产品简介

2.1 尺寸图

不同型号外观不同，请以实物为准。此处以一款设备为例进行说明。

- 设备尺寸

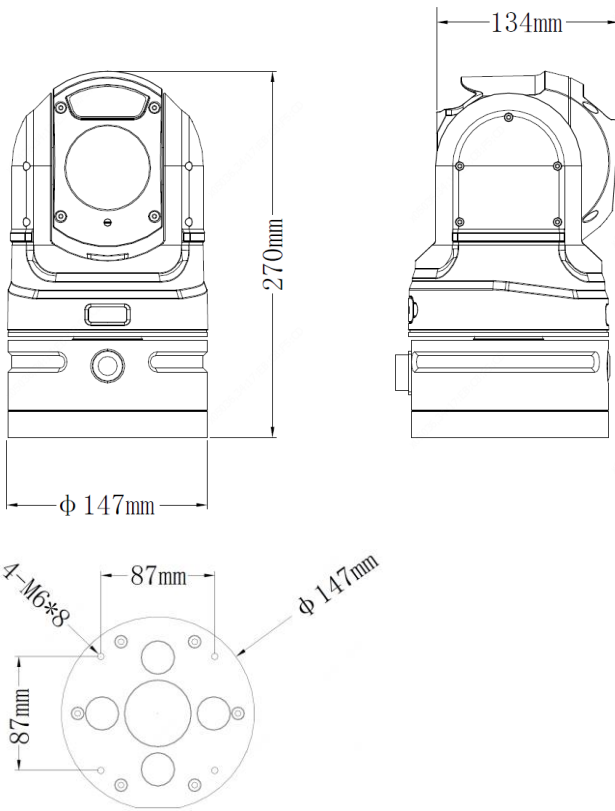

- 配套车载减震支架尺寸

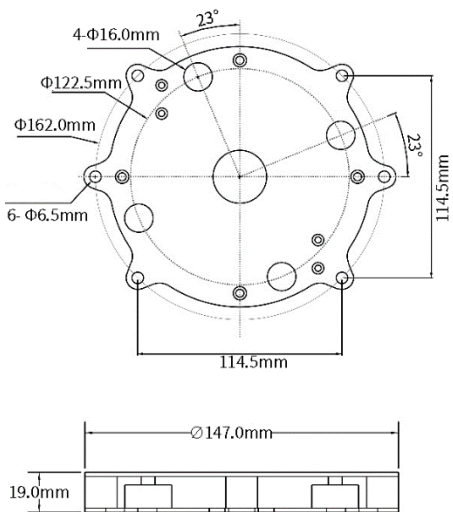

2.2 尾线

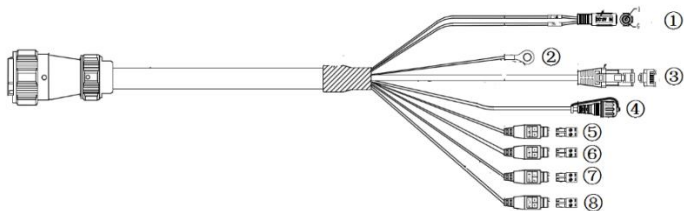

编号	接口	用途
1	电源线	当自带电池电量不足时，可外接电源，需要提供DC12V、5A的电源。
2	接地端子	设备需接地保护。
3	网络接口	RJ45，10M/100M Base-TX自适应以太网电口，连接电口网络。
4	开/关机按钮	长按按钮（3-10秒之间）可开/关机。
5	ALARM IN	告警输入接口，输入告警信号。
6	ALARM OUT	告警输出接口，输出告警信号。
7	AUDIO IN	音频输入接口，输入音频信号。
8	AUDIO OUT	音频输出接口，输出音频信号。

3 设备安装

3.1 连接航空插座

1. 对齐线缆凹槽，将线缆的接口公头插入航空插座的接口母头中。



2. 旋紧旋扣。



注意：

旋紧航空插座时当心被安全绳扣刮伤。

3.2 连接GPS/北斗天线

1. 拧开 GPS/北斗天线的 SMA 接口防尘帽（图示位置）。



2. 将天线插入 SMA 接口并拧紧。

3.3 安装设备

3.3.1 车载安装

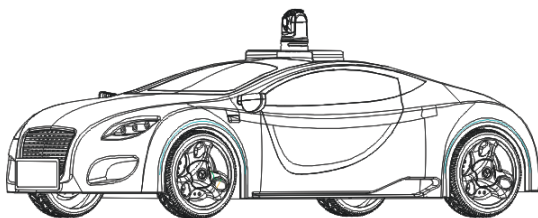

车载安装方式电源线和天线会长期接在设备上,且在行驶过程中 GPS 天线接口的 SMA 防尘帽和航空插座防尘帽会摆动碰撞球壳,因此作为车载时推荐拆除两接口的防尘帽(如图所示),拆除后请再次锁紧螺丝。

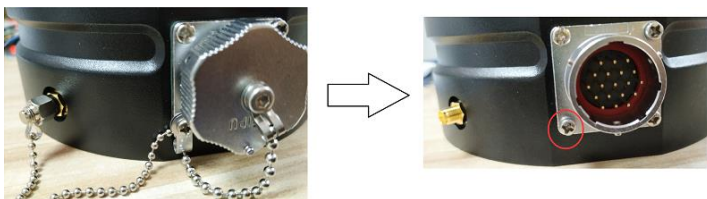



注意：

- 推荐使用支架用螺丝固定安装到车顶。若需要直接吸到车顶，建议使用磁力转接支架，尽量不要使用磁铁直接吸到车顶使用。
- 为确保安全，请务必使用安全绳辅助固定 4G 布控球（固定安全绳请自行安装固定把手）。
- 使用时车速需控制在 60km/h 以下，车辆行驶平稳，避免急刹急停。
- 车载临时布控时，请挂好安全绳。

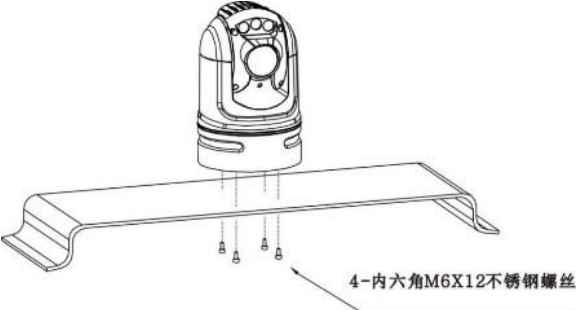
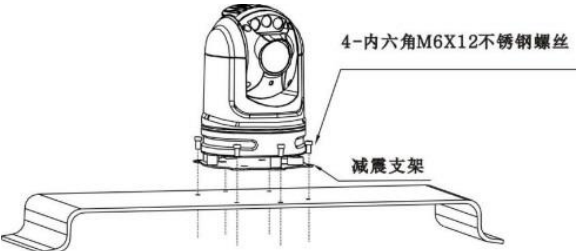
安装方式	安装步骤
不带减震支架安装	<p>将四颗M6×12螺栓(套Φ6平垫，Φ6弹垫)对准4G布控球底盘螺纹孔，穿过4G布控球固定架的相应孔位并拧紧。</p> 
带减震支架安装	<p>将四颗M6×12螺栓(套Φ6平垫，Φ6弹垫)对准4G布控球底盘螺纹孔，穿过减震支架相应孔位并拧紧。</p> 







注意：

连接电源线时请注意勿将线缆从车门穿过，避免线缆被夹断。

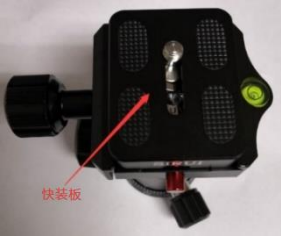
3.3.2 三脚架安装

三脚架详细使用说明请参见三脚架自带手册，下面介绍三脚架安装方法。

<p>1. 拆除三脚架快装板。</p> 	<p>2. 拆除快装板原相机螺丝。</p> 
<p>3. 使用 2 颗 M4*8 不锈钢螺丝和 M4 平垫将快装板固定到支撑盘上。</p> 	<p>4. 将快装板安装到三脚架上，然后将布控球吸附在支撑盘上。</p> 

4 设备启动

检查安装正确后，长按开关按钮（3-10 秒之间）即可启动设备。

5 Web 登录

您可以登录摄像机 Web 界面进行管理和维护。

1. 在客户端计算机上运行 IE 浏览器（IE9 及以上），在地址栏中输入设备的默认 IP 地址 192.168.1.13，按 Enter 键。
2. 在登录对话框输入用户名（默认 admin）和密码（默认 123456），单击 <登录>，进入 Web 界面。



说明：

- 设备出厂默认开启 DHCP，若网络环境存在 DHCP 服务器，IP 地址可能会被动态分配，请以实际 IP 地址登录。
- 首次登录时会提示安装控件（安装时需要关闭当前所有浏览器）。请按照页面指导完成控件安装，再重启 IE 浏览器登录系统。
- 本产品的默认密码仅供首次登录使用，为保证安全，请您确保在首次登录后修改默认密码。强烈建议您将密码设置为强密码（8 个字符以上，含大小写、数字和特殊字符）。
- 如已修改密码，请使用修改后的密码登录 Web 界面。

6 4G 网络配置

1. 选择[配置>网络>网口]，进入 4G 设置界面。
2. 根据需要设置相应的参数，重要的参数说明如下表。

项目	描述
SIM卡类型	支持双卡，即主卡和副卡。
APN	设定为专网网络运营商名称。 说明： APN是一种网络接入技术，决定了设备通过哪种接入方式来访问网络。
用户名	APN的用户名。
密码	APN的密码。
鉴权	选择鉴权认证方式，默认选择“自动”。 <ul style="list-style-type: none">● 无：无需鉴权● PAP：简单认证● CHAP：加密认证● 自动
MCC	移动国家代码，中国地区默认为460。

项目	描述
MNC	<p>移动网络代码，请以实际网络运营商为准。</p> <p>说明：</p> <ul style="list-style-type: none"> ● 中国移动系统使用 00、02、04、07。 ● 中国联通 GSM 系统使用 01、06、09。 ● 中国电信 CDMA 系统使用 03、05。 ● 电信 4G 使用 11。 ● 中国铁通系统使用 20。

3. 单击<保存>完成操作。

7 （可选）Wi-Fi 使用

4G 布控球内置 Wi-Fi 模块，通电并开启设备后，可通过手机（平板或电脑）搜索 Wi-Fi 名称为 IPCWiFIFXXX（网口 MAC 地址后六位）的 Wi-Fi，输入密码（默认为 12345678）连接 Wi-Fi。

8 （可选）手机操作

手机或平板用户需要下载 APP 客户端操作布控球。

1. 下载安装

应用商店搜索“EZView”，下载并安装 APP。

2. 登录

启动手机 APP“EZView”应用程序，注册账号并登录，已有账号可直接登录。

3. 添加设备



说明：

添加设备时，要求手机和设备连接在同一局域网中。

- (1) 单击页面左上角（）进入设置页面，选择设备管理。
- (2) 单击<添加>，选择局域网自动搜索。
- (3) 选中设备后单击<添加>，输入设备的管理账号密码即可添加设备。

9 (可选) 蓝牙使用

产品内置蓝牙模块,可通过蓝牙设备实现和设备管理端之间的语音对讲功能。

1. 使用蓝牙通信前,对接的蓝牙设备需要 PIN 码时,“自定义 PIN”需要和蓝牙设备的 PIN 码一致,不需要 PIN 码的设备可以不填。
2. 界面开启蓝牙功能,点击刷新,选择需要配对的蓝牙设备,点击“配对”,已配对的设备中会显示配对成功的蓝牙设备。
3. 蓝牙配对成功后,开启音频输入后开启语音对讲功能,可实现蓝牙设备和设备管理端之间的语音对讲。
4. 蓝牙设备使用完后可直接关闭蓝牙设备,下次再使用该设备时可直接开启该设备进行连接。



注意:

- 避免或减少布控球与通信对象之间有金属隔绝或者布控球天线周围被通信线缆缠绕。
- 拉远与周围同频工作的无线设备(如 Wi-Fi 路由器、Wi-Fi 网桥等)的距离。

10 FAQ

常见问题	可能原因	解决方法
无法开/关机	电池电量耗尽	连接电源适配器充电后再开机。
	按键按下时间过短	请长按开关按钮(3-10秒之间)。
3G/4G无法联网	没有插入SIM卡	请插入有效的SIM卡。
	SIM卡欠费	请充值或更换SIM卡。
	SIM卡未开通3G/4G网络	请联系运营商开通。
	当前位置3G/4G信号较弱或未覆盖	请更换布控球位置。

常见问题	可能原因	解决方法
无法连接Wi-Fi	连接的Wi-Fi错误	请连接正确的Wi-Fi，名称为IPCWi-FiXXX（网口MAC地址后六位）。
	Wi-Fi密码错误	请输入正确的加密类型和密码，密码默认为12345678。
	Wi-Fi信号弱	请适当靠近4G布控球所在位置。
	Wi-Fi信号强但连接不稳定	当前信道干扰严重，更换相对空闲的无线信道。
无法定位	布控球无法定位成功	查看是否安装GPS天线，天线需要安装在室外与天空之间无遮挡场所才能接收到卫星信号。

11 附录

11.1 特殊预置位功能



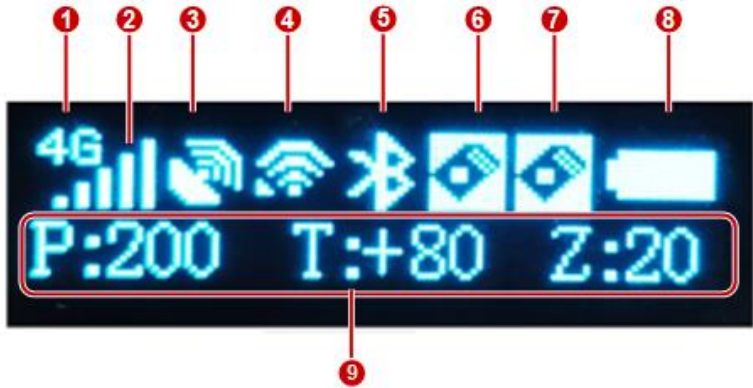

预置位号	动作	功能
52	设置	加热开启（风扇一同开启）。
52	调用	加热关闭（风扇维持加热开启前状态）。
53	设置	风扇开启（断电保存）。
53	调用	风扇关闭（若加热开启则一同关闭）。
69	调用	自动彩转黑模式（光敏主控模式下）。
70	设置	摄像机主控彩转黑。
70	调用	光敏主控彩转黑。
71	调用	红外灯关，白天(彩色)模式（光敏主控模式下）。
72	调用	红外灯开，夜晚(黑白)模式（光敏主控模式下）。
78	调用	低功耗模式，电机停转锁止力矩小。
79	调用	中耗电模式，电机停转锁止力矩中。
80	调用	高耗电模式，电机停转锁止力矩大。

11.2 设备显示和接口说明

11.2.1 显示屏说明



编号	描述
1	网络类型，状态共四种：分别是2G、3G、4G及未获取，未获取显示为？。
2	信号强度，显示当前信号强度，当未插入有效SIM卡及路由器未启动完成，显示为✕。
3	GPS/北斗定位状态。
4	Wi-Fi状态，显示当前连接Wi-Fi信号强度。
5	蓝牙状态。 <ul style="list-style-type: none">• 蓝牙开启，未连接：🔴。• 蓝牙开启，已连接：🟢。

编号	描述
6	TF卡1/SIM卡1状态。 TF卡状态 <ul style="list-style-type: none"> ● 卡存在并正在录像中：。 ● 卡存在但未录像：。 ● 卡不存在：不显示。 SIM卡状态 <ul style="list-style-type: none"> ● 卡存在并正在使用中：。 ● 卡存在但未使用：。 ● 卡不存在：不显示。
7	TF卡2/SIM卡2状态。
8	电池电量，显示当前电量。充电时请接入电压DC9~24V、功率不小于60W的电源，并且环境温度低于60℃，推荐温度范围为10~45℃。
9	PTZ坐标指示。 <ul style="list-style-type: none"> ● P：代表水平角度，范围0~360°。 ● T：代表垂直角度，范围-15°~90°。 ● Z：代表镜头变倍值。

11.2.2 SIM/TF 卡接口介绍

后面板接口包含双 SIM 卡接口、双 TF 卡接口。



SIM 卡与 TF 卡插入位置如上图所示。



说明：

SIM 卡和 TF 卡必须在关机状态下插入或拔出，严禁工作状态拔插。

- SIM1 卡（主卡）芯片朝下，缺口朝内插入卡槽。
- SIM2 卡（副卡）芯片朝上，缺口朝内插入卡槽。
- TF1 卡（卡 1）金手指侧朝下，缺口朝内插入卡槽。
- TF2 卡（卡 2）金手指侧朝上，缺口朝内插入卡槽。



接口盖板打开再安装时，必须要注意密封圈安装到位，固定螺丝需拧紧，防止漏水。



声明与安全须知

版权声明

©2020 浙江宇视科技有限公司。保留一切权利。

未经浙江宇视科技有限公司（下称“本公司”）的书面许可，任何单位和个人不得擅自摘抄、复制本手册内容的部分或全部，并不得以任何形式传播。

本手册描述的产品中，可能包含本公司及其可能存在的许可人享有版权的软件。未经相关权利人的许可，任何人不得以任何形式对前述软件进行复制、分发、修改、摘录、反编译、反汇编、解密、反向工程、出租、转让、分许可等侵犯软件版权的行为。

商标声明

  是浙江宇视科技有限公司的商标或注册商标。

在本手册以及本手册描述的产品中，出现的其他商标、产品名称、服务名称以及公司名称，由其各自的所有人拥有。

出口管制合规声明

本公司遵守包括中国、美国等全球范围内适用的出口管制法律法规，并且贯彻执行与硬件、软件、技术的出口、再出口及转让相关的要求。就本手册所描述的产品，请您全面理解并严格遵守国内外适用的出口管制法律法规。

责任声明

- 本公司对使用本手册或使用本公司产品导致的任何特殊、附带、偶然或间接的损害不承担责任，不进行赔偿，包括但不限于商业利润损失、数据或文档丢失产生的损失。
- 本文档中描述的产品均“按照现状”提供，除非适用法律要求，本手册仅作为使用指导，所有陈述、信息和建议不构成任何明示或暗示的担保，包括但不限于适销性、质量满意度、适合特定目的、不侵犯第三方权利等保证。
- 若您将产品接入互联网需自担风险，包括但不限于可能遭受网络攻击、黑客攻击、病毒感染等，请您加强网络、设备数据和个人信息等的保护，采取保障设备网络安全的必要措施。本公司对因此造成的产品工作异常、信息泄露等问题不承担任何责任，但本公司会及时提供产品相关安全维护支持。
- 在适用法律未明令禁止的情况下，对于因使用或无法使用本产品或服务而引起的任何直接或间接损失，包括但不限于利润或销售损失、数据丢失或采购替代商品或服务的成本、业务中断等，本公司及其员工、许可方或附属公司都不承担赔偿责任，即使其已被告知存在此种损害的可能性也是如此。某些司法管辖区不允许对人身伤害、附带或从属损害等进行责任限制，则此限制可能不适用于您。
- 本公司对您的所有损害承担的总责任限额不超过您购买本公司产品所支付的价款。

隐私保护提醒

本公司遵循适用的隐私保护法律法规。您可以访问宇视科技官网查询我们的隐私政策。

本手册描述的产品，可能会采集人脸、指纹、车牌、邮箱、电话、GPS 等个人信息，在使用产品过程中，请遵守所在地区或国家的隐私保护法律法规要求，保障您和他人的合法权益。

关于本手册

- 本手册供多个型号产品使用，产品外观和功能请以实物为准。
- 本手册配套多个软件版本，产品界面和功能请以实际软件为准。
- 本手册内容可能包含技术性误差或印刷性错误，以本公司最终解释为准。
- 因未按本手册中的指导进行操作而造成的任何损失，由使用方自己承担责任。
- 本公司保留在没有通知或提示的情况下修改本手册中任何信息的权利。由于产品版本升级或相关地区的法律法规要求等原因，本手册内容会不定期进行更新，更新的内容将体现在新版本中。

网络安全须知

请根据产品选择必要的措施保障设备网络安全。

保障设备网络安全的必须措施

- **修改出厂默认密码并使用强密码：** 建议您在首次登录时修改出厂默认密码，并尽可能使用强密码（8 个字符以上，含大小写、数字和特殊字符），以免遭受攻击。

- **更新固件：**建议您将设备固件更新到最新版本，以保证设备享有最新的功能和安全性。最新固件可访问本公司官网或联系当地代理商获取。

以下建议可以增强设备的网络安全强度

- **定期修改密码：**建议定期修改密码并妥善保管，确保仅获取授权的用户才能登录设备。
- **开启 HTTP/SSL 加密：**设置 SSL 证书加密 HTTP 传输，保证信息传输的安全性。
- **开启 IP 地址过滤：**仅允许指定 IP 地址的设备访问系统。
- **仅保留必须使用的端口映射：**根据业务需要在路由器或防火墙配置对外开放的最小端口集合，仅保留必须使用的端口映射。请勿把设备 IP 地址设置成 DMZ 或全端口映射。
- **关闭自动登录或记住密码功能：**如果您的电脑存在多个用户使用的情况，建议关闭自动登录和记住密码功能，防止未经授权的用户访问系统。
- **避免使用相同的用户名和密码：**建议使用区别于社交账户、银行、电邮等的用户名或密码，保证在您的社交账户、银行、电邮等账户信息泄露的情况下，获取到这些信息的人无法入侵系统。
- **限制普通账户权限：**如果您的系统是为多个用户服务的，请确保每个用户只获得了个人作业中必须的权限。
- **关闭 UPnP：**启用 UPnP 协议后，路由器将自动映射内网端口。这虽然方便了用户使用，但系统会自动转发相应端口的数据，从而导致本应该受限的数据存在被他人窃取的风险。如果您已在路由器上手工打开了 HTTP 和 TCP 端口映射，建议关闭此功能。
- **SNMP 功能：**如果您不需要使用 SNMP 功能，请关闭此功能。若需使用，建议配置使用更为安全的 SNMPV3 功能。
- **组播：**组播技术适用于将视频数据在多个设备中进行传递，若您不需要使用此功能，建议关闭网络中的组播功能。
- **检查日志：**定期检查设备日志，以发现一些异常的访问或操作。
- **物理保护：**为了您的设备安全，建议将设备放在有锁的房间内或有锁的机柜里，防止未经授权的物理操作。
- **隔离视频监控网络：**建议将视频监控网络与其他业务网络进行隔离，以免其他业务网络中的未经授权的用户访问这些安防设备。

更多内容：您可以访问宇视科技官网【安全应急响应】，获取相关安全公告和最新的安全建议。

使用安全须知

负责安装和日常维护本设备的人员必须具备安全操作基本技能。请在设备使用前仔细阅读并在使用时严格遵守以下安全操作规范，以免造成危险事故、财产损失等危害。

存储、运输、使用要求

- 请确保设备放置或安装场所的温度、湿度、灰尘、腐蚀性气体、电磁辐射等指标满足设备使用环境要求。
- 请确保设备放置或安装平稳可靠，防止坠落。
- 除非特别说明，请勿将设备直接堆叠放置。
- 请确保设备工作环境通风良好，设备通风口畅通。
- 请防止水或其他液体流入设备，以免损坏设备和发生电击、火灾等危险。
- 请确保环境电压稳定并符合设备供电要求，务必在额定输入输出范围内使用设备，注意整体供电功率大于设备设计最大功率之和。
- 请确保设备安装正确后再上电使用，以免因连接错误造成人身伤害和设备部件损坏。
- 请勿擅自撕毁设备机箱的防拆封条和拆卸设备。如需维修设备，请咨询专业人员。
- 移动设备之前请断开电源，以免发生触电危险。
- 对于室外设备，请在工程安装时按规范要求做好防水工作。
- 此为 A 级产品，在生活环境中，该产品可能会造成无线电干扰。在这种情况下，可能需要用户对其干扰采取切实可行的措施。

电源要求

- 请严格遵守当地各项电气安全标准。
- 请务必按照要求使用电池，否则可能导致电池起火、爆炸的危险。如需更换电池，请务必使用与原装电池同类型号的电池。
- 请务必使用本地区推荐使用的电线组件（电源线），并在其额定规格内使用。
- 请务必使用设备标配的电源适配器。
- 请使用带保护接地连接的电网电源输出插座。
- 对有接地要求的设备，请确保接地合规。

限制性物质

部件名称	限制物质或元素					
	铅 (Pb)	汞 (Hg)	镉 (Cd)	六价铬 (Cr(VI))	多溴 联苯 (PBB)	多溴 二苯醚 (PBDE)
金属部件	×	○	○	○	○	○
塑胶部件	○	○	○	○	○	○
印制电路板	×	○	○	○	○	○
连接件/紧固件/散热件	×	○	○	○	○	○
电源/适配器 (如果有)	×	○	○	○	○	○
线缆/线材	×	○	○	○	○	○
附件	×	○	○	○	○	○

本表格依据SJ/T 11364的规定编制。

○：表示该限制物质在该部件所有均质材料中的含量均在GB/T 26572规定的限量要求以下；

×：表示该限制物质至少在该部件的某一均质材料中的含量超出GB/T 26572规定的限量要求，且目前业内无成熟的替代方案，此产品符合中国RoHS达标管理目录限用物质应用例外清单和欧盟RoHS指令环保要求；

(注：不同产品，限制物质或元素存在差异。)

中国回收信息《废弃电气电子产品回收处理管理条例》提示性说明

当您不再需要使用此产品时，请遵守国家或当地有关废弃电器电子产品回收处理相关规定，交给有废弃电器电子产品处理资格的企业回收处理。

uniview



<http://www.uniview.com>



400-655-2828



service@uniview.com